

# Zmywarki podblatowe Winterhalter

Seria UC

winterhalter

24

godziny z  
wymarzoną  
zmywarką



## Szanowni Klienci,

w ostatnich latach gastronomia na całym świecie bardzo się zmieniła i rozwinęła. W zakładach gastronomicznych, począwszy od lokali typu coffeeshop, poprzez snackbary po wykwintne restauracje, oferowane są dania i napoje dla każdego podniebienia – i to 24 godziny na dobę. Tak zróżnicowane, jak oferowany asortyment gastronomiczny, są zmywane naczynia i zabrudzenia, w związku z tym również wymagania stawiane zmywarkom przemysłowym.



Winterhalter to specjalista od profesjonalnych systemów zmywania. Oferujemy rozwiązania w zakresie zmywania idealnie dostosowane do Państwa potrzeb – od zmywarki, poprzez produkty do czyszczenia, uzdatniania wody i akcesoria, po odpowiednie kosze.

Warunki profesjonalnego zmywania poddawane są radykalnym zmianom. Uszczuplenie się zasobów na światowych rynkach doprowadziło do ukształtowania nowej świadomości dotyczącej zużycia i kosztów eksploatacyjnych. Stały się one istotnymi kryteriami przy podejmowaniu decyzji o inwestycjach.

Intensywna analiza życzeń klientów przedstawionych w osobistych rozmowach oraz w ogólnosiatkowej ankiecie stanowiły ważny impuls do opracowania „wymarzonej zmywarki”. Wprowadzając nową serię zmywarek podblatowych, zrealizowaliśmy wyjątkową koncepcję urządzeń, która w trzech krokach prowadzi do znalezienia Państwa indywidualnego rozwiązania.

Nasze nowe zmywarki podblatowe charakteryzują się nie tylko ekonomicznością, ale również najprostszą obsługą stanowiąc wielkie ułatwienie w codziennej pracy. Dzięki inteligentnej technice, wymarzone zmywarki potrafią kontrolować proces zmywania i w odczuwalny sposób odciążać użytkownika. Jednocześnie zagwarantowane jest bezpieczeństwo pod względem rezultatu zmywania oraz higieny.

Firma Winterhalter jako długoletni lider technologiczny na rynku w zakresie zmywarek podblatowych tworzy nowe horyzonty wprowadzając wymarzoną zmywarkę. Firma Winterhalter oferuje rozwiązania w zakresie zmywania dostosowane do indywidualnych potrzeb i obiecuje tym samym nową jakość, która będzie doceniana przez długie lata podczas każdego procesu zmywania.

Zachęcamy serdecznie do odkrycia wymarzonej zmywarki!

Ralph Winterhalter

Karl Winterhalter

Jürgen Winterhalter

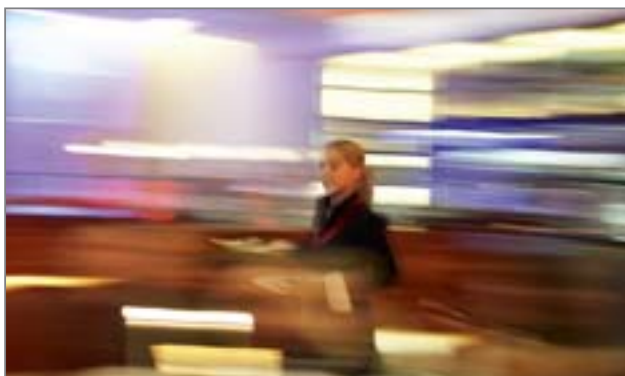

■ Cały świat w Twoim domu [Strona 4](#)



■ Państwa wymarzona zmywarka [Strona 8](#)



■ Zmywarki do szkła [Strona 10](#)



■ Zmywarki do naczyń [Strona 12](#)



■ Zmywarki do naczyń Bistro [Strona 14](#)



■ Zmywarki do sztućców [Strona 16](#)



■ UC Energy [Strona 17](#)

■ Koncepcja wymarzonej zmywarki	
→ Rezultat zmywania i higiena	<a href="#">Strona 18</a>
→ Obsługa zmywarki	<a href="#">Strona 20</a>
→ Standard i indywidualność	<a href="#">Strona 22</a>
→ Ekonomiczność	<a href="#">Strona 24</a>
→ Jakość i środowisko	<a href="#">Strona 26</a>
→ Dane techniczne	<a href="#">Strona 28</a>



Cały świat w Twoim domu – 24 h z wymarzoną zmywarką

05:00 - 17:00

- Świeże bułeczki i rogaliki na tacach do serwowania
- 143 filiżanki kawy, 35 filiżanek herbaty i 56 jajek sadzonych
- 57 krążków pizzy z dużą ilością sera
- Lody w lśniących pucharkach ze stali szlachetnej



05:00 **Berlin:** Blachy do pieczenia nie muszą być myte ręcznie. Wymarzona zmywarka wykona to szybciej i taniej.



06:20 **Londyn:** Tace do serwowania ze stali szlachetnej błyszczą się bez konieczności dodatkowego polerowania.



07:11 **Wiedeń:** Resztki kawy i herbaty w filiżankach to już przeszłość.



08:19 **Nowy Jork:** W zmywarce serii UC-XL zmieszczą się także duże blachy.



09:43 **Madryt:** Nieskazitelne kieliszki i czyste filiżanki otrzymane w tym samym procesie zmywania.

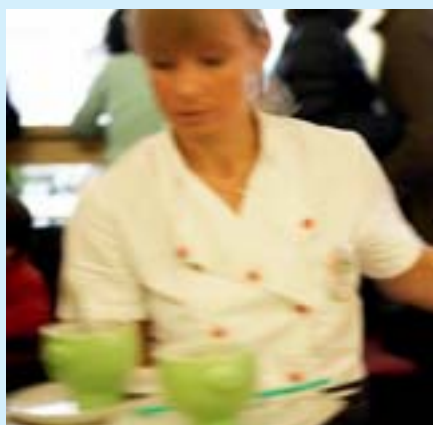

11:31 **Kopenhaga:** Miseczki do zupy czy duże talerze? Pasuje każdy kształt i wielkość.



12:30 **Rzym:** Dużo ogromnych talerzy do pizzy. A po resztkach sera ani śladu.



**13:17 Sztokholm:** Zaschnięta pianka z mleka? Zmywarki nowej serii UC nie pozostawią po tym śladu.



**14:03 Kuala Lumpur:** Miseczki, talerze lub duże miski. Do każdego zmywanych naczyń jest właściwy program.



**14:49 Szanghaj:** Zmiana personelu – to żaden problem. Obsługa wymarzonej zmywarki jest dziecinnie prosta dla każdego.



**15:29 Zurych:** Resztki kawy i lepiące pozostałości z cukru po prostu znikną.



**16:18 Lizbona:** Wszystko ma swoje miejsce. Pucharki i miseczki do lodów, filiżanki i sztucze.



**16:58 Buenos Aires:** Dużo krótkich cykli zmywania do stosów filiżanek do kawy i espresso.



Cały świat w Twoim domu – 24 h z wymarzoną zmywarką

**17:00 - 05:00**

- chrupiące danie z woka w wytwornych miseczkach
- „Haute Cuisine” na kwadratowych talerzach
- do tego kieliszek St. Emilion Grand Cru
- chłodne piwo w chłodnych szklankach
- dużo koktajli ze świeżo wyciśniętym sokiem



**18:00 Paryż:** Aperitif, kieliszek szampa, czy jednak małe piwo? Szkło szkła nierówne.



**18:07 Hamburg:** Oferta jeszcze nigdy dotąd nie była tak różnorodna. I naczynia również. Ale wszystko jest nieskazitelnie czyste.



**19:13 Zagrzeb:** Praca akordowa w kuchni. Także wymarzona zmywarka pracuje na pełnych obrotach.



**19:58 Istambuł:** Również do silnych zabrudzeń jest odpowiedni program. Zmywanie ręczne wyszło z mody.



**20:09 Nowy Orlean:** Zmywanie i jednoczesna obsługa gości – nie ma problemu.



**20:14 Bruksela:** Wykwintna kuchnia, wymagający goście, perfekcyjnie czyste naczynia.



**21:40 Antwerpia:** Talerze okrągłe, owalne lub kwadratowe – wymarzona zmywarka zna każdy kształt.

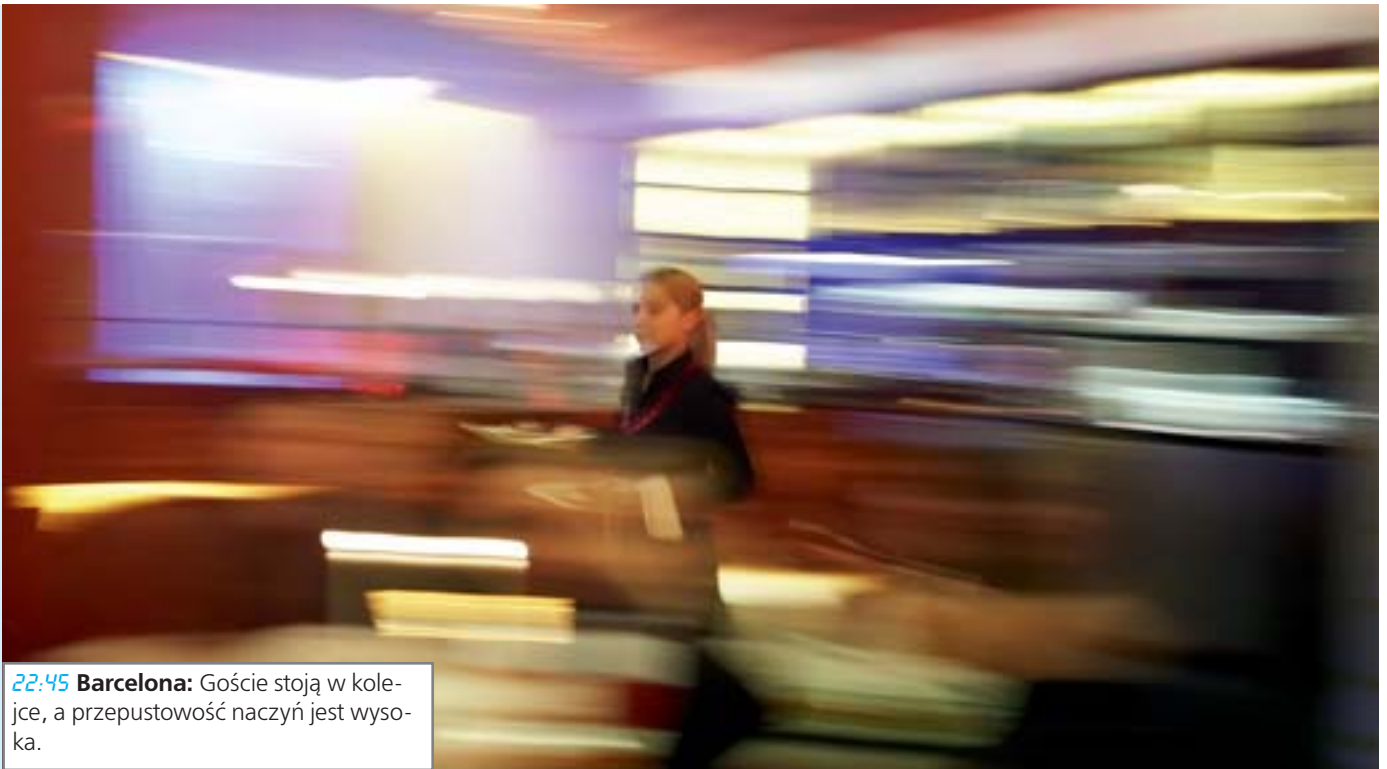

**22:45 Barcelona:** Goście stoją w kolejce, a przepustowość naczyń jest wysoka.



**23:01 Tokio:** Pozostałości i resztki sosu – nie z nową zmywarką podblatową Winterhalter.

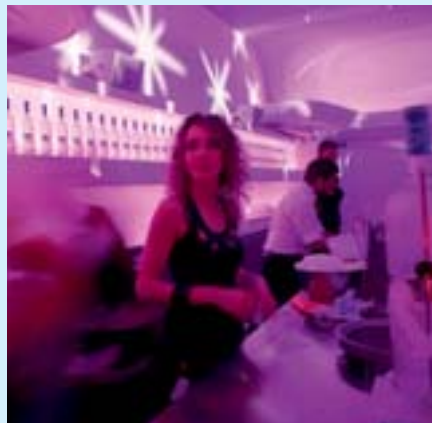

**00:13 Moskwa:** Zmywanie w sali dla gości – a zmywarka pozostaje cicho w tle.



**01:12 Monachium:** Chłodne szkło do zimnego piwa i musującego szampana.



**03:37 Sydney:** Mnóstwo różnych drinków dla wielu spragnionych gości. Wymarzona zmywarka czyści perfekcyjnie wszystkie kieliszki.



**04:29 Kapsztad:** Smaczne, świeże koktajle. A po umyciu ani śladu miąższu w szklankach.



# Droga do wymarzonej zmywarki



Jedna z czterech dostępnych wersji wzorniczych.

Indywidualność jest atutem. W przypadku nowych zmywarek podblatowych można wybrać typ zastosowania, wielkość zmywarki, wyposażenie i wzornictwo.

**Nowe zmywarki podblatowe z serii UC firmy Winterhalter dostosowują się całkowicie do Państwa życzeń**, ponieważ lokal ma swój własny profil i indywidualne wymagania pod względem zmywanych naczyń, czy miejsca na ustawienie zmywarki. Dzięki **rewolucyjnej koncepcji zmywarek serii UC** firmie Winterhalter jako pierwszej udaje się wyjść temu naprzeciw. Wymarzoną zmywarkę można indywidualnie skonfigurować **w następujących trzech krokach:**

**Krok 1:** Cztery typy do różnych zastosowań z trzema programami standardowymi:

- zmywarka do szkła
- zmywarka do naczyń
- zmywarka do naczyń Bistro
- zmywarka do sztuczków

**Krok 2:** **Cztery rozmiary:** S = mały, M = średni, L = duży, XL = bardzo duży

**Krok 3:** **Możliwość wyboru indywidualnego wyposażenia:** Energy, Cool (szkło), ReTemp (szkło), wbudowany zmiękcacz, pakiety koszy, **cztery wzory frontu zmywarki itp.**

Po skonfigurowaniu wymarzonej zmywarki otwiera się przed Państwem zupełnie nowy wymiar zmywania.



### Prosta obsługa

Nowy sposób obsługi zmywarki, **ekran dotykowy**. Posługiwanie się nim jest dziecinnie proste. Obok sprawdzonej obsługi zmywarek Winterhalter za pomocą jednego przycisku dostępne są trzy programy zmywania, do których przypisane są **samoobjaśniające ikony zmywanych naczyń**. Gwarantuje to intuicyjną, bezbłędną obsługę.

### Perfekcyjne zmywanie

Dzięki dużej ilości innowacji technicznych, firmie Winterhalter udało się uzyskać **rezultaty zmywania o dotychczas nieosiągalnej jakości**. Zostały one potwierdzone w szeregu testów przez niezależny instytut badawczy.

### Ekonomiczna eksploatacja

Wymarzona zmywarka jest nastawiona na **maksymalną ekonomiczność** eksploatacji. Ponadto w wersji Energy oferuje opcję, która wykorzystując **odzysk ciepła z powietrza recykulacyjnego** dodatkowo oszczędza energię.





Cztery typy zmywarek w czterech rozmiarach – to oferta nowej generacji urządzeń Winterhalter: Zmywarki do szkła, naczyń, naczyń Bistro i sztućców, każda w rozmiarze S, M, L i XL.



Profesjonalne rozwiązania w zakresie zmywania firmy Winterhalter sprostają każdemu rodzajowi szkła. Tak działa system wykorzystując zmywarę, produkty do czyszczenia, uzdatnianie wody, akcesoria i odpowiednie kosze wyposażone w nasadki i rozdzielacze.

## Specjalista od zmywania szkła – dla uzyskania świetnych rezultatów

**Błyszczące, czyste szkło to wizytówka Państwa firmy.** Dlatego zastosowanie profesjonalnej zmywarki to absolutna konieczność. Dzięki nowej generacji zmywarek firma Winterhalter dba o **najwyższy poziom higieny** oraz gwarantuje **maksymalną ekonomiczność** podczas zmywania szkła. **Do wyboru są cztery rozmiary zmywarek – S, M, L i XL.**

**Szkło szkłu nierówne:** Kieliszek do wina o cienkich ściankach w winotece należy zmywać zupełnie inaczej niż kufel do piwa w pubie. Dlatego w nowych zmywarkach do szkła **czynniki odpowiedzialne za proces zmywania, zwłaszcza ciśnienie, czas, środek czyszczący i temperatura są dostosowywane automatycznie do danego rodzaju szkła za pomocą trzech wcześniej zdefiniowanych programów.** Dzięki temu rezultat zmywania gwarantuje higieniczną czystość. Wybór programu następuje **intuicyjnie za pomocą ikon zmywanych naczyń na ekranie dotykowym.** Błędna obsługa jest zatem wykluczona.



**Perfekcyjna czystość** – wykraczająca poza standard. Od pomadki do ust, poprzez zaschniętą piankę z mleka aż po mięsz owo-  
ców: Wymagania, tak jak zabrudzenia są zróżnicowane.

**Nowe eliptyczne pole mycia na górze i na dole** zapewnia siłę mycia na całej powierzchni, która poradzi sobie nawet z najbardziej uporczywymi zabrudzeniami. Pływające cząstki, takie jak mięsz owoców i fusy z kawy usuwane są skutecznie za pomocą **poczwórnego systemu filtracji ługu z czujnikiem zmącenia**, dzięki czemu woda do zmywania pozostaje na długo czysta.

**Odpowiednie rozwiązanie dla każdego rodzaju szkła – dzięki VarioPower**  
Kieliszki do wina o długich nóżkach, małe kieliszki do aperitifów oraz kieliszki do szampana mogą łatwo przewracać się w zmywarce z uwagi na swój kształt i ciśnienie wody.

**VarioPower reguluje ciśnienie wody** w każdym programie zmywania – i tym samym także stabilność filigranowych kieliszków. Aby uzyskać idealny rezultat mycia nawet przy niższym ciśnieniu, następuje odpowiednie dopasowanie innych czynników mycia. Dzięki temu taką samą czystość uzyskuje się w przypadku **delikatnych kieliszków do wina przy niskim ciśnieniu**, jak i **mocnych kufli do piwa przy wysokim ciśnieniu**.

**Mniejsza korozja szkła, długotrwałe elementy dekoracyjne**  
Mleczne szkło, wyblaknięte elementy dekoracyjne – kto tego nie zna? Przyczyna: zbyt wysokie temperatury mycia lub niewłaściwy środek czyszczący i jego nieprawidłowe dozowanie.

Zmywarki do szkła Winterhalter z zasady działają delikatnie. Odpowiednie **temperatury mycia i płukania**, różne ciśnienie wody w **zależności od programu** i precyzyjne dozowanie środka czyszczącego zapewniają długą żywotność Państwa szkła. Idealne mycie szkła wspomaga **System Winterhalter** z prawidłowym uzdatnieniem wody oraz środkiem czyszczącym chroniącym elementy dekoracyjne.

**Rozwiązania specjalne – w każdym z czterech rozmiarów**  
Jeżeli szkło po myciu nie jest schłodzone, cierpi na tym jakość napojów. Zimne napoje w ciepłym szkłe są niesmaczne, a piana z piwa opada.

**W wersji Cool szkło jest spłukiwane zimną wodą.** Eliminuje to czas oczekiwania i zapewnia stabilność piany z piwa.

**Wersja ReTemp** dzięki **obniżonemu temperatury w zbiorniku i bojlerze** zapewnia szybką dostępność chłodnego szkła i jednocześnie redukuje **koszty eksploatacyjne o 16 %**. W połączeniu ze specjalnie opracowanymi produktami do czyszczenia rezultat zmywania gwarantuje higieniczną czystość.



## Zwolennik czystości, który potrafi mocno zadziałać

Elastyczność pod względem wielkości, kształtu i zabrudzenia zmywanych naczyń – tak działa nowa seria UC Winterhalter zachowując niezmiennie perfekcyjny rezultat zmywania.



**Świat kuchni jest różnorodny:** afrykańskie, azjatyckie i europejskie specjały należą dziś obok lokalnej kuchni do oferty gastronomicznej. Zmywane naczynia i rodzaj zabrudzeń są tak samo zróżnicowane, jak oferowane dania.

Tym zróżnicowanym wymaganiom potrafi sprostać nowa generacja **podblatowych zmywarek do naczyń** Winterhalter przy zachowaniu wysokiego standardu jakości. Niezależnie czy to lekkie lub mocne zabrudzenie, skrobia, tłuszcz lub białko – rezultatem zmywania są **zawsze higienicznie czyste naczynia**. Nowe zmywarki do naczyń Winterhalter uwzględniają również **zróżnicowane kształty naczyń** oraz ich wielkość – od kruchych japońskich czarek do zupy, po duże, mocne talerze do pizzy. W tym celu czynniki odpowiedzialne za proces zmywania, w szczególności ciśnienie, czas, środek czyszczący i temperatury, dostosowywane są automatycznie poprzez



zdefiniowane programy do danego wsadu naczyń oraz jego stopnia zabrudzenia. Wybór programu następuje intuicyjnie przez przyporządkowanie odpowiedniej ikony zmywanych naczyń, która jednocześnie symbolizuje stopień zabrudzenia naczyń. Błędna obsługa jest zatem wykluczona.

Spośród czterech wielkości zmywarek S, M, L i XL można wybrać tę, która będzie optymalnie pasować do Państwa zmywanych naczyń przy uwzględnieniu dostępnego miejsca na ustawienie zmywarki.



#### **Czyste naczynia – wspaniałe wrażenie**

W wielu lokalach ręczne zmywanie jest niemożliwe z uwagi na czas lub brak miejsca. Wymagania wobec zmywarki są odpowiednio wysokie.

**Wyjątkowe, eliptyczne pola mycia** ze specjalnie opracowanymi **dyszami** zapewniają maksymalne objęcie **całej powierzchni** oraz maksymalne wykorzystanie siły czyszczenia od góry i od dołu. Czystą wodę do mycia zapewnia nowy **poczwórny system filtracji ługu z czujnikiem zmącenia**.



#### **Stabilność lekkich elementów**

Przy zbyt wysokim ciśnieniu mycia, małe i lekkie elementy przewracają się i dotąd nie zawsze rezultat ich zmywania był zadowalający.

Dzięki **VarioPower** firma Winterhalter jako jedyny producent może zapewnić regulację ciśnienia mycia. Poprzez wybór odpowiedniego programu standardowego szczególnie **lekkie zmywane naczynia pozostają stabilne na swoim miejscu** i są dokładnie umyte. Także pozostałe czynniki mycia dostosowywane są automatycznie.



#### **Koniec z uporczywymi zabrudzeniami**

Także w małych kuchniach mogą zdarzyć się silnie zabrudzone naczynia. Często należy je myć kilka razy albo nawet ręcznie.

Specjalnie skonfigurowany program umożliwia **mycie przy szczególnie wysokim ciśnieniu** i zapewnia ekonomiczność eksploatacji oraz uzyskanie **higienicznej czystości również w przypadku silnie zabrudzonych naczyń**.



#### **Maksymalna wydajność w przypadku blach i tac**

W zależności od rodzaju zakładu gastronomicznego oprócz naczyń zmywane są również blachy i tace.

W przypadku mycia ręcznego zajmuje to wiele czasu i wymaga zużycia dużej ilości wody i energii. W takim przypadku opłaca się zastosowanie zmywarki **UC-XL z bardzo głębokim wnętrzem**. Dzięki temu ekonomiczniej i higieniczniej można myć blachy i tace.



### Ekspert od zastosowania łączonego

W lokalach typu snackbar, cafeeshop i bistro na niewielkiej powierzchni oferuje i przygotowuje się wiele ciepłych i zimnych dań oraz napojów. Dla tych lokali gastronomicznych **zmywarki do naczyń Bistro Winterhalter** są urządzeniami pierwszego wyboru, ponieważ te wszechstronne zmywarki myją zarówno sztucce, jak i szkło oraz naczynia w jednym cyklu zapewniając ich higieniczną czystość. W zależności od dostępnego miejsca lub wymagań dotyczących zmywanych naczyń można wybrać cztery rozmiary **S, M, L i XL**.

Oprócz **programu do łączonego mycia** dostępne są dwa dalsze programy umożliwiające mycie **tylko szkła lub tylko naczyń**. W zależności od stopnia napełnienia i wybranego programu **czynniki odpowiedzialne za proces zmywania, zwłaszcza ciśnienie, czas, środek czyszczący i temperatura są dostosowywane automatycznie do wymagań zmywanych naczyń**. Obsługa jest prosta i nieskomplikowana: **Trzy zdefiniowane programy standardowe** można wybrać za pomocą ikon przedstawiających dany rodzaj naczyń.

Warianty bistro serii UC wraz z odpowiednimi koszami typu bistro-kombi oraz produktami do czyszczenia marki Winterhalter tworzą perfekcyjny zespół.





### Gotowość do zastosowania łączonego

W lokalach typu bistro konieczne jest higienicznie czyste mycie różnych elementów począwszy od szkła, przez sztućce po talerze na ograniczonej przestrzeni.

Zwłaszcza w przypadku **zastosowania łączonego** zdarzają się najróżniejsze zabrudzenia. Dzięki nowo opracowanemu **poczwórnemu systemowi filtracji ługu z czujnikiem zmęczenia** odfiltrowywane są pływające cząsteczki, takie jak miąższ owoców i fusy z kawy. Woda do mycia pozostaje dzięki temu długo czysta.

### Błyszczące szkło

Wymóg higienicznej czystości w przypadku szkła jest tak samo wysoki, jak w przypadku naczyń – jednakże szkło jest bardziej wrażliwe. Dlatego zaleca się temperaturę płukania 65°C.

Jeżeli ma być myte **tylko szkło**, wówczas odpowiednio zdefiniowany program wybiera się po prostu za pomocą **piktogramu przedstawiającego szkło na ekranie dotykowym**. To gwarantuje optymalny rezultat zmywania i zapobiega jednocześnie korozji szkła.

### Czyste naczynia

Z reguły talerze mają najsilniejsze i najbardziej uporczywe zabrudzenia: białko, skrobia i tłuszcz należy usunąć nie pozostawiając śladu.

**Specjalny program do naczyń** w zmywarkach do naczyń Bistro zmywa **przy wyższym ciśnieniu oraz wyższej temperaturze płukania**. To połączenie zapewnia perfekcyjne czyszczenie i suszenie także przy silnie zabrudzonych naczyniach.



Specjalnie dla podwyższonych wymagań gwiazdkowych lokali gastronomicznych firma Winterhalter rozszerzyła swój asortyment zmywarek podblatowych o zmywarki do sztućców.

→ Zmywarki do sztućców 

## Specjalista od nieskazitelnych wyników zmywania bez dodatkowego polerowania

**Absolutną nowością są zmywarki do sztućców marki Winterhalter.** Gwarantują higieniczną czystość oraz optycznie nieskazitelne sztućce przy znacznym skróceniu czasu oraz oszczędności kosztów. **Niehigieniczne i czasochłonne polerowanie** staje się **zbędne**, przy zastosowaniu wody całkowicie pozbawionej soli – błyszczące sztućce są gotowe do ponownego użycia w mgnieniu oka. Te zmywarki są dostępne w **czterech różnych rozmiarach**, aby sprostać najróżniejszym wymaganiom w zakresie miejsca ustawienia urządzenia.

W systemie Winterhalter wszystkie komponenty przyczyniają się do perfekcyjnego rezultatu zmywania. Dlatego Winterhalter zaleca zastosowanie zbiornika do zanurzania sztućców w celu wstępnego czyszczenia. Specjalne kosze do zmywania dają pewność, że sztućce będą myte w pozycji stojącej. Dzięki temu można zagwarantować nieskazitelny wynik czyszczenia i suszenia.



## Urządzenia energooszczędne dla doskonałego klimatu pomieszczeń

Skuteczną koncepcję Energy Winterhalter prezentuje po raz pierwszy również w klasie zmywarek podblatowych. W przypadku konwencjonalnych zmywarek po otwarciu drzwi zmywarki po zakończeniu programu ulatuje gorąca para wodna. Jest to bardzo cenna energia, która rozprasza się w powietrzu. **Modele Energy serii UC zamieniają tę energię za pomocą nowego, opatentowanego wymiennika ciepła na prawdziwą wartość dodatkową.**

**Redukcja** zużycia energii do podgrzewania wody płuczącej **to 0,1 kWh na proces zmywania.** Przy 80 procesach zmywania dziennie rocznie oszczędza się 2920 kWh lub **koszty energii w wysokości do 467,00 EUR.** Kolejna zaleta: Klimat pomieszczeń poprawia się, ponieważ podczas otwierania drzwi zmywarki prawie nie uchodzi już wilgotna, ciepła para wodna.

### Zapotrzebowanie na energię do podgrzewania wody płuczącej

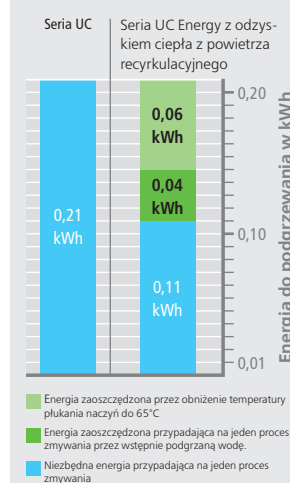

→ Więcej informacji: patrz rozdział „Ekonomiczność”, strona 24.



Europejski patent na odzysk ciepła z powietrza recyrkulacyjnego



VarioPower dzięki podwójnemu, eliptycznemu polu mycia i zmiennej regulacji ciśnienia zapewnia najlepsze wyniki zmywania. Jednocześnie naczynia zmywane są w delikatny sposób.

## Wydajność dla wysokich osiągnięć z najlepszymi rezultatami

**Najważniejszym zadaniem zmywarki jest uzyskanie perfekcyjnego, higienicznie czystego rezultatu zmywania**, zwłaszcza w przypadku uporczywego zabrudzenia naczyń. Dzięki licznym pracom rozwojowym i innowacjom technicznym, takim jak np. nowe **eliptyczne pole mycia ze specjalnie rozmieszczonymi dyszami**, firma Winterhalter w przypadku nowych **zmywarek podblatowych** zapewnia absolutnie maksymalną wydajność.

Dzięki VarioPower firma Winterhalter jako jedyny producent może zapewnić regulację ciśnienia mycia. Poprzez wybór odpowiedniego programu standardowego delikatne, kruche naczynia myte są przy niższym ciśnieniu, a ciężkie, mocne naczynia przy wyższym ciśnieniu. Także pozostałe czynniki mycia dostosowują się automatycznie – gwarantuje to zawsze perfekcyjny wynik.



**Mycie całopowierzchniowe**  
Tylko **maksymalne ujęcie całej powierzchni** gwarantuje perfekcyjnie higieniczną czystość w każdym zakamarku. Z tego powodu inżynierowie z firmy Winterhalter zainwestowali wiele czasu i wiedzy w opracowanie nowego **eliptycznego pola mycia z wbudowanymi dyszami myjącymi i płuczącymi**. Charakterystyczne dla dysz jest to, że różnią się między sobą pod względem kształtu, wielkości i kąta. Oba rewolucyjne pola mycia zapewniają **równomierne ujęcie całej powierzchni oraz siłę mycia** od góry i od dołu.



**Wydajny poczwórny system filtracji ługu z czujnikiem zmęcenia, poziom 1: Sito powierzchniowe** odfiltruje zgrubne zanieczyszczenia z wody do mycia i odprowadza je do cylindra sita zgrubnego.  
**Poziom 2:** Drobniejsze cząstki zabrudzenia zatrzymywane są w filtrze drobnym cylindra sita.  
**Poziom 3:** Najdrobniejsze cząsteczki takie jak fusy z kawy są odfiltrowywane przez sprawdzony **Media-mat**.  
**Poziom 4:** Przed odpompowaniem cylinder sita jest przepłukiwany od wewnątrz i odprowadza cząsteczki zanieczyszczeń przez sito ssawne pompy bezpośrednio do ścieków.  
**Czujnik zmęcenia nadzoruje jakość wody do mycia i w razie potrzeby wyzwala stopniową regenerację wody.**



**Wydajny higieniczny element grzewczy zbiornika**  
Higieniczny element grzewczy znajduje się bezpośrednio w wodzie do mycia i zapewnia tam stałą, optymalną temperaturę w zbiorniku. Jego gładka i zamknięta powierzchnia jest **mniej podatna na osadzenie się kamienia i zanieczyszczeń**. Dzięki temu w istotny sposób przyczynia się do optymalnego rezultatu higienicznej czystości.



# Talent komunikacyjny ze świadomością odpowiedzialności

**Obsługa zmywarki powinna być na tyle łatwa, aby nie wymagała prawie wcale uwagi.** Dzięki zastosowaniu **ekranu dotykowego** posługiwanie się urządzeniami z serii UC jest dziecinnie proste i nie wymaga znajomości konkretnego języka: W zależności od zmywanych naczyń lub zabrudzenia wybiera się właściwy program przez dotknięcie odpowiedniej ikony przedstawiającej naczynia. Sygnały optyczne i akustyczne informują personel na bieżąco o postępie zmywania oraz stanie zmywarki.

Ponadto zmywarka rozpoznaje błędy, informuje o ich wystąpieniu i częściowo samodzielnie je usuwa. W ten sposób seria UC **aktywnie przejmuje odpowiedzialność i odciąża personel.** Ekran dotykowy nie jest tylko instrumentem nawigacji, ale zawiera również spory zasób ważnych informacji dla szefa kuchni i technika serwisowego.



### Ekran dotykowy

Ekran dotykowy jest platformą obsługową, komunikacyjną i kontrolną.

#### Elementy obsługi

- Wybór programu
- Instrukcja obsługi
- Adresy serwisu
- Temperatura
- itp.

#### Poziom szefa kuchni (chroniony przez PIN)

- Wyświetlanie danych dotyczących eksploatacji/higieny
- Ustawienia funkcji autostart
- itp.

#### Poziom serwisu (chroniony przez PIN)

- Zmiana wszystkich ustawień
- Możliwość dopasowania do indywidualnych potrzeb klienta
- itp.

#### Przycisk start ze wskazaniem postępu

Przycisk start sprawdzony w urządzeniach Winterhalter wskazuje postęp, zmienia kolor podczas przebiegu cyklu zmywania z niebieskiego na zielony. Dzięki temu w mgnieniu oka można rozpoznać, jaki jest postęp programu.



### Elementy obsługi

#### Animowana instrukcja obsługi oraz wskazówki dotyczące zmywania

informujące o prawidłowym posługiwaniu się zmywarką są zawsze pod ręką. W ten sposób nowy personel może szybko zapoznać się z funkcjonowaniem zmywarki. Czasochłonny instruktaż staje się zbyteczny.

#### Wskazanie okresów konserwacji

Zmywarka automatycznie przypomina o planowej konserwacji. Zapewnia to dłuższą żywotność i zachowanie jakości urządzenia.

#### Wskazanie błędu

Sygnaly optyczne i akustyczne umożliwiają szybkie rozpoznanie komunikatów wysyłanych przez zmywarkę, jak np. pola mycia zablokowane przez naczynia, brak środka czyszczącego lub nabłyszczacza. Personel może natychmiast zainterweniować i usunąć błąd. Wielokrotne mycie staje się dzięki temu zbędne.



### Poziom szefa kuchni

#### Dziennik eksploatacji jest narzędziem informacyjnym i kontrolnym, pomagającym rozpoznać i w razie potrzeby zmienić przyzwyczajenia użytkowników.

Można tu znaleźć informacje o zużyciu, wykorzystaniu, uzdatnieniu wody i okresach serwisowych.

**Zintegrowany dziennik higieny** służy do dokumentowania wydarzeń istotnych pod względem higieny, jak np. wybór programu, przebieg mycia i nieprawidłowe działanie.

#### Programy specjalne: Odkamienianie i czyszczenie podstawowe:

Jeżeli w zmywarce osadził się kamień na skutek zbyt twardej wody, program do odkamieniania poradzi sobie z tym i przedłuży żywotność urządzenia. Za pomocą programu czyszczenia podstawowego można nawet usuwać z naczyń osady skrobi.

**Dane kontaktowe** dostawców środków chemicznych oraz partnerów serwisowych można odczytać na ekranie dotykowym bez konieczności długiego wyszukiwania.























## Profil mycia spełniający wszelkie wymagania

Firma Winterhalter jako pierwszy producent skonstruowała serię zmywarek UC, w przypadku których nie tylko samą zmywarkę, ale również **programy** można dopasować do **indywidualnych potrzeb** zakładu gastronomicznego. Można wpłynąć na następujące czynniki istotne dla perfekcyjnego rezultatu zmywania w wymarzonej zmywarce: **ciśnienie wody, temperatura mycia i płukania, ilość wody płuczącej, ilość środka czyszczącego i nablyszczacza oraz czas mycia.**

Każdy typ zmywarki posiada do **trzech programów standardowych**, w przypadku których wyżej wymienione czynniki są wstępnie zdefiniowane odpowiednio do zmywanych naczyń lub zabrudzenia.

Te ustawienia wstępne technik serwisowy może na miejscu dostosować do Państwa indywidualnych potrzeb. Także przypisane **ikony naczyń do wybierania programu** można w razie potrzeby zamienić. **Biblioteka piktogramów** umożliwia **dopasowanie ikony** do indywidualnego typu zmywanych naczyń. Tym samym firma Winterhalter wyznacza nowe horyzonty pod względem komfortu obsługi oraz rezultatów zmywania.

	 Kieliszki do wina	 Kieliszki do szampana	 Kufle do piwa
Ilość wody płuczącej			
Ilość nabtyszczacza			
Ilość środka czyszczącego			
Temperatura płukania			
Ciśnienie wody			
Czas mycia			

**Rodzaj zmywanych naczyń i zabrudzenie określają programy.**

W zapisanych programach w serii UC czynniki odpowiedzialne za proces zmywania są optymalnie ustawione. (Tutaj na przykładzie zmywarki do szkła)

**Trzy programy standardowe do mycia szkła.** Delikatne kieliszki do wina myte są np. pod niskim ciśnieniem, natomiast mocne kufle do piwa pod wyższym ciśnieniem.



**Trzy programy standardowe do mycia naczyń.** Pierwszy program myje małe i lekko zabrudzone naczynia. Drugi program służy do mycia większych talerzy o normalnym stopniu zabrudzenia. Trzeci program nadaje się do mycia większych, mocno zabrudzonych naczyń, a nawet garnków.



**Trzy programy standardowe do mycia naczyń Bistro.** Oprócz programu bistro do łączonego zmywania szkła i naczyń, oferowany jest program do oddzielnego mycia niewrażliwych rodzajów szkła oraz program do mocniej zabrudzonych naczyń.

**Innowacyjne programy specjalne**

- Programy skrócone
- Programy intensywne – do przyschniętych pozostałości jedzenia
- Programy Silence – charakteryzujące się szczególnie cichym przebiegiem
- Programy ECO – charakteryzujące się szczególnie ekonomicznym przebiegiem
- Indywidualny program specjalny, który można dowolnie skonfigurować
- Program do odkamieniania
- Program czyszczenia podstawowego zmywanych naczyń
- Program samoczyszczenia urządzenia



## Ekspert pod względem ekonomiczności z dużą świadomością kosztów

Świadome wykorzystywanie źródeł, a tutaj w szczególności energii, na stałe zagościło w kuchni. W nowej generacji zmywarek podblatowych ten wymóg jest spełniony w najróżniejszych aspektach.

**Programy ECO, procedura mycia szkła ReTemp** przy obniżonej temperaturze w zbiorniku i bojlerze oraz **wykonanie Energy** z opatentowanym odzyskiem ciepła z powietrza recyrkulacyjnego gwarantują minimalne koszty eksploatacji i **ekonomiczne zużycie**.

Dodatkowe oszczędności w zakresie **czasu pracy, wody, energii, środków czyszczących i nabłyszczaczy** umożliwia poczwórny system filtracji ługu z czujnikiem zmęcenia. **Gwarantuje on niezmiennie czystą wodę do mycia bez konieczności kilkukrotnego ponownego napełniania wodą.**



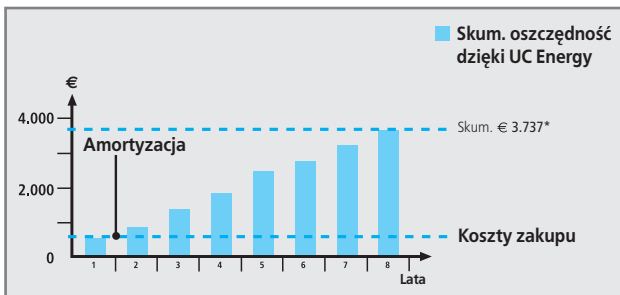

\* Podstawa obliczeń UC Energy (naczynia): 0,10 kWh/proces zmywania x 0,16 EUR/kWh x 80 procesy zmywania/dzień x 365 dni roboczych/rok x 8 lat = 3 737 EUR



### Odzysk energii w wersji Energy

Firmie Winterhalter jako pierwszemu producentowi udało się opracować **kompaktowy wymiennik ciepła** do zmywarek podblatowych i tym samym dokonać **wydajnego odzysku ciepła w najmniejszej przestrzeni**. Wilgotna, ciepła para wodna zostaje odessana bezpośrednio z wnętrza zmywarki. Ta **energia** zostaje następnie **wykorzystana do ogrzania zimnego dopływu wody**.

Redukcja zużycia energii wynosi ok. **0,1 kWh na każdy proces zmywania**. Przy 80 procesach zmywania dziennie rocznie oszczędza się **do 2 920 kWh** lub koszty energii w wysokości do **467,00 EUR**. Wersja UC Energy stanowi zatem zysk pod wieloma względami: **Poprawia klimat pomieszczeń, oszczędza energię i chroni środowisko**.

### Programy ECO

Programy ECO zmywają szczególnie ekonomicznie. Przedłużony czas zmywania **umożliwia zaoszczędzenie wody, energii i produktów do czyszczenia**, bez uszczerbku dla jakości zmywania. Te programy oszczędnościowe warto wybierać zawsze wówczas, gdy na zmywanie jest więcej czasu.

### Procedura mycia szkła ReTemp

Wykonanie ReTemp zmywarek do szkła, dostępne we wszystkich czterech rozmiarach, w połączeniu ze specjalnymi produktami do czyszczenia obniża koszty eksploatacji. W tej procedurze temperatura w zbiorniku i bojlerze wynosi tylko 40°C. Dzięki temu można **oszczędzić do 2 000 kWh energii rocznie i tym samym ok. 16 % kosztów eksploatacji**.



# Wydajność szczytowa dla długookresowego zatrudnienia



Niezależny instytut badawczy LGA (TÜV Nadrenia, Niemcy) w szeregu testów ze zmywarkami innych producentów potwierdził najlepszy rezultat zmywania nowej serii UC w klasie zmywarek podblatowych.

Przy dużym nakładzie na prace rozwojowe, firma Winterhalter realizuje swoje **dążenia jakościowe pod względem techniki i konstrukcji**, decydując się zasadniczo na wykorzystanie **optymalnego materiału** w odpowiednim obszarze zastosowania. Najlepszym przykładem jest nowe eliptyczne pole mycia. Zostało świadomie wykonane z wysokiej jakości tworzywa sztucznego wzmocnianego włóknem szklanym, które pod względem plastyczności i precyzji oferuje takie możliwości, których nie można uzyskać przy zastosowaniu stali szlachetnej. Ważne impulsy dają nowe technologie stosowane z powodzeniem w innych branżach. Posuwają one nieprzerwanie naprzód rozwój w dziedzinie techniki zmywania. Dzięki temu firmie Winterhalter w serii UC udało się pod względem **technicznym** dokonać ponownie **przejścia kwantowego**. Oczywiście podczas prac rozwojowych i produkcji uwzględniane są wszystkie aspekty **ekonomiczności i tolerancji przez środowisko naturalne**.



### Najlepsza jakość materiałów

Obszerne testy materiałowe w naszych firmowych laboratoriach i w praktyce u naszych klientów poświadczą ponadprzeciętną żywotność zmywarek z serii UC.

### Ekonomiczność i środowisko naturalne

W ostatnich latach firma Winterhalter poczyniła spore inwestycje zmierzające do zredukowania zapotrzebowania na energię, wodę, środki czyszczące i nabłyszczacze w zmywarkach przemysłowych. Wynikiem tych prac jest koncepcja IRT (intelligent resource technology) polegająca na tym, aby we wszystkich obszarach produktów opracowywać urządzenia, które przy zredukowanym zużyciu zasobów będą dostarczać najlepsze wyniki zmywania i jednocześnie dodatkowo chronić środowisko naturalne. Dzięki zmniejszonemu zużyciu energii zminimalizowana zostaje emisja CO<sub>2</sub>.

### Zminimalizowanie odpadów i możliwość recyklingu

Winterhalter przykładą wagę do minimalnego zużycia materiału i najlepszej zdolności produktów do recyklingu. Głównym składnikiem zmywarek jest stal szlachetna 1.4301. Podzespoły z tworzywa sztucznego, elektroniczne i ze stali szlachetnej łatwo od siebie oddzielić, dzięki czemu zmywarkę po zakończeniu eksploatacji można wprowadzić do obiegu powtórnego przetwarzania odpadów.



Jedna z czterech dostępnych wersji wzorniczych.



### Jakość – made in Germany and Switzerland

Jeden pracownik jest odpowiedzialny za kompletną maszynę oraz finalne zabezpieczenia jakości. To wymaga poczucia odpowiedzialności i tym samym identyfikacji z produktem. Dzięki temu **liczba błędów jest mniejsza, a jakość wyższa.**

### Prosta pielęgnacja maszyny

Wysokie wymagania jakościowe dla materiału i obróbki oraz łatwość pielęgnacji i konserwacji to ważne warunki **żywności maszyny**. Aby wyczyścić pola mycia, można je wyjąć za pomocą dwóch przycisków, jedną ręką bez dodatkowych narzędzi. Wszelkie komponenty systemu filtracji ługu można osobno zdemontować i przepłukać wodą.

### Zachowanie jakości maszyny

Różne wskazówki z ekranu dotykowego zapewniają stałą pielęgnację oraz konserwację. W ten sposób są np. **automatycznie sygnalizowane okresy konserwacji** lub wykonany program do odkamieniania, który dba o czyszczenie wnętrza zmywarki. Zarządzanie błędami umożliwia **szybkie rozpoznanie i usunięcie zakłóceń.**

### Łatwość serwisowania / Dostępność elementów serwisowych

**Przednia obudowa, którą łatwo zdemontować i pojedynczo zdejmowane ścianki boczne** pozwalają na łatwy dostęp do przestrzeni technicznej zmywarki. Do części istotnych pod względem konserwacji istnieje bezpośredni dostęp. Dzięki **automatycznej diagnostyce błędów i programowi urządzeń wykonawczych** (program kontrolny dla komponentów elektrycznych) przyczyny usterek można szybko rozpoznawać i usuwać. Rzeczywiście seria UC charakteryzuje się **krótkimi okresami serwisowymi.**



## Dane techniczne

### UC-S

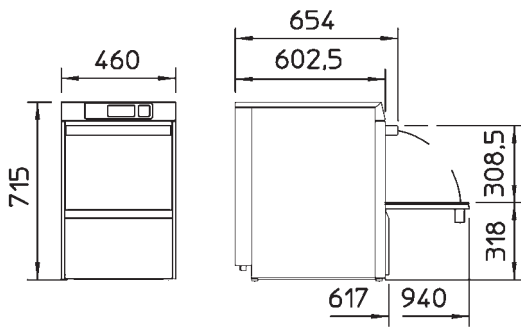

### UC-M

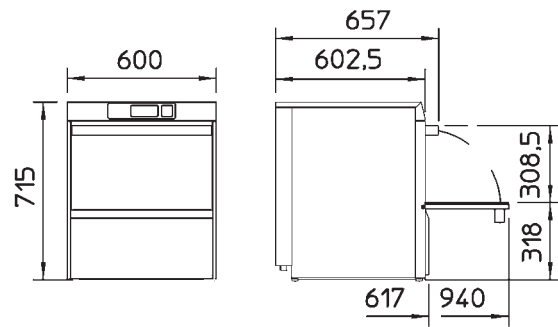

### UC-L

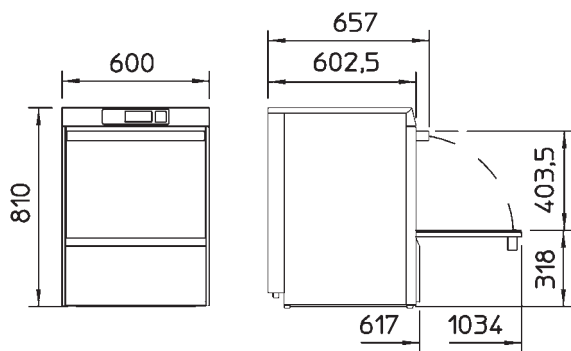

### UC-XL

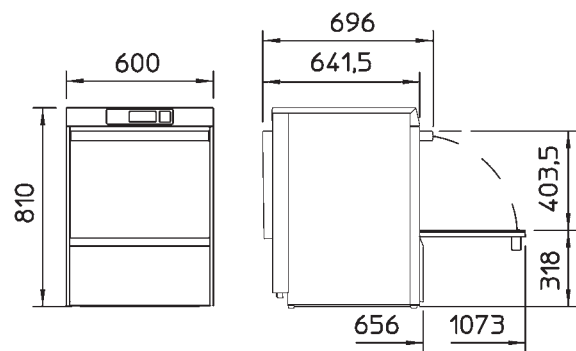

### UC-S Energy / UC-M Energy

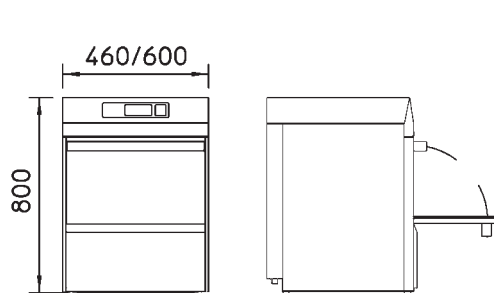

### UC-L Energy / UC-XL Energy

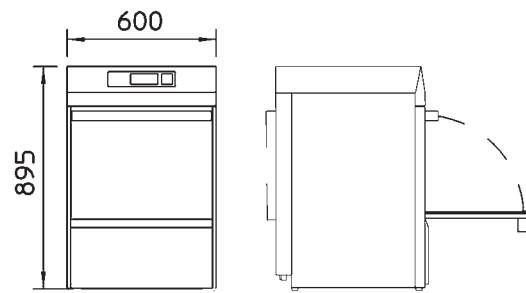

Wymiary pionowe można w razie potrzeby zwiększyć do 35 mm dzięki regulowanym nóżkom.

### UC-S / UC-M / UC-L

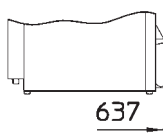

### UC-XL

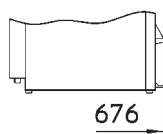

Z uwagi na wbudowane zbiorniki na środek czyszczący i nablyszczacz we wszystkich maszynach głębokość zwiększa się o 20 mm.

**Seria UC – Informacje ogólne**

Dane techniczne	S	M	L	XL
<b>Liczba programów</b>	Do 3 (+ programy specjalne)			
<b>Wydajność teoretyczna<sup>1</sup></b> [koszy/h]	patrz typ maszyny, str. 30-31			
<b>Szerokość</b> [mm]	460	600	600	600
<b>Głębokość</b> [mm]	617	617	617	656
- ze zbiornikiem na środek czyszczący [mm]	637	637	637	676
- z otwartymi drzwiami [mm]	940	940	1034	1073
<b>Wysokość<sup>2</sup></b> [mm]	715	715	810	810
- z wykonaniem Energy [mm]	800	800	895	895
<b>Wewnętrzna wysokość wejścia do komory zmywarki</b> [mm]	309	309	404	404
<b>Wymiary kosza</b> [mm]	400 x 400	500 x 500	500 x 500	500 x 500
				500 x 540
<b>Pojemność zbiornika</b> [l]	9,5	15,3	15,3	15,3
<b>Temperatura zbiornika<sup>3</sup></b> [°C]	40-66	40-66	40-66	40-66
<b>Temperatura płukania<sup>3</sup></b> [°C]	40-85	40-85	40-85	40-85
<b>Ilość wody do płukania na proces zmywania<sup>4</sup></b> [l]	2,4	2,4	2,4	2,4
<b>Podgrzewanie zbiornika</b> [kW]	różnie w zależności od kraju i zabezpieczenia, patrz str. 31			
<b>Podgrzewanie bojlera</b>				
- Prąd przemienny [kW]	różnie w zależności od kraju i zabezpieczenia, patrz str. 31			
- Prąd trójfazowy [kW]	różnie w zależności od kraju i zabezpieczenia, patrz str. 31			
<b>Pompa recyrkulacyjna (P1)</b> [kW]	0,6	0,6	0,6	0,6
<b>Całkowita moc przyłączeniowa</b>				
- Prąd przemienny [kW]	różnie w zależności od kraju i zabezpieczenia, patrz str. 31			
- Prąd trójfazowy [kW]	różnie w zależności od kraju i zabezpieczenia, patrz str. 31			
<b>Maks. temp. dopływu wody</b> [°C]	60	60	60	60
<b>Wymagane ciśnienie przepływu wody</b> [bar/kPa]	0,8-6,0 / 80-600	0,8-6,0 / 80-600	0,8-6,0 / 80-600	0,8-6,0 / 80-600
<b>Zabezpieczenie przed pryskaniem</b>				
- ze ścianką tylną z tworzywa sztucznego	IP X3	IP X3	IP X3	IP X3
- ze ścianką tylną ze stali szlachetnej	IP X5	IP X5	IP X5	IP X5
<b>Ciężar netto / brutto</b> [kg]	59/68	65/74	69/79	69/79
-z wykonaniem Energy netto / brutto [kg]	64/73	70/80	75/85	75/85

<sup>1</sup> w zależności od warunków w miejscu montażu (temperatura dopływu wody / przyłącze elektryczne) podane wartości mogą ulec zmniejszeniu

<sup>2</sup> Wymiary pionowe można w razie potrzeby zwiększyć do 35 mm dzięki regulowanym nóżkom.

<sup>3</sup> odchylenia, patrz typ maszyny, str. 30-31

<sup>4</sup> w warunkach idealnych. Zużycie wody płuczącej jest zależne od warunków w miejscu montażu. Regulacja precyzyjna następuje podczas uruchomienia. odchylenia, patrz typ maszyny, str. 30-31.



## Dane techniczne

### Zmywarki do szkła

Dane techniczne		Standard	Cool	ReTemp	Energy****
Wydajność teoretyczna (program 1/2/3)	[koszy/h]	22/32/48	22/32/48	22/32/48	22/32/48
Program skrócony	[koszy/h]	77	77	77	77
Zapotrzebowanie na wodę płuczącą na proces zmywania*	[l]	2,4	3,4	2,4	2,4
Temperatura płukania	[°C]	65	** / ***	40 / ***	65
Temperatura zbiornika	[°C]	62	55	40	62

### Zmywarki do naczyń

Dane techniczne		Standard	Energy****
Wydajność teoretyczna (program 1/2/3)	[koszy/h]	40/28/24	40/28/24
Program skrócony	[koszy/h]	65	65
Zapotrzebowanie na wodę płuczącą na proces zmywania*	[l]	2,4	2,4
Temperatura płukania	[°C]	85	65
Temperatura zbiornika	[°C]	62	62

### Zmywarki do naczyń Bistro

Dane techniczne		Standard	Energy****
Wydajność teoretyczna (program 1/2/3)	[koszy/h]	40/32/28	40/32/28
Program skrócony	[koszy/h]	66	66
Zapotrzebowanie na wodę płuczącą na proces zmywania*	[l]	2,4	2,4
Temperatura płukania	[°C]	65-85	65
Temperatura zbiornika	[°C]	62	62

### Zmywarki do sztućców

Dane techniczne		Standard	Energy****
Wydajność teoretyczna (program 1)	[koszy/h]	11	11
Program skrócony	[koszy/h]	21	21
Zapotrzebowanie na wodę płuczącą na proces zmywania*	[l]	3,4	3,4
Temperatura płukania	[°C]	85	65
Temperatura zbiornika	[°C]	66	66

\* w warunkach idealnych. Zużycie wody płuczącej jest zależne od warunków w miejscu montażu. Regulacja precyzyjna następuje podczas uruchomienia.

\*\* zależnie od temperatury wody zasilającej.

\*\*\* możliwość przełączenia na 65 °C

\*\*\*\* W warunkach idealnych: Temperatura dopływu wody < 20 °C

## Wartości elektryczne

Napięcie	Zabezpieczenie	Podgrzewanie zbiornika	Całkowita wartość przyłączeniowa	Podgrzewanie bojlera	Pompa recykulacyjna (P1)	Przyporządowanie do kraju
380 V – 415 V / 3N-	16 A	2,0 kW	7,9 kW	5,3 kW	600 W	Świat
380 V – 415 V / 3N-	10 A	2,0 kW	6,0 kW	5,4 kW	600 W	
220 V – 240 V / 1N-	16 A	2,0 kW	3,2 kW	2,6 kW	600 W	
220 V – 240 V / 1N-	20 A	2,0 kW	4,2 kW	3,6 kW	600 W	
220 V – 240 V / 1N-	13 A	2,0 kW	2,6 kW	1,8 kW	600 W	
220 V – 240 V / 1N-	10 A	1,8 kW	1,8 kW	1,2 kW	600 W	

## Wartości elektryczne, wykonanie Cool

Napięcie	Zabezpieczenie	Podgrzewanie zbiornika	Całkowita wartość przyłączeniowa	Podgrzewanie bojlera	Pompa recykulacyjna (P1)	Przyporządowanie do kraju
380 V – 415 V / 3N-	16 A	5,4 kW	6,1 kW	5,4 kW	600 W	Europa
220 V – 240 V / 1N-	16 A	2,8 kW	3,4 kW	2,6 kW	600 W	
220 V – 240 V / 1N-	20 A	2,8 kW	4,2 kW	3,6 kW	600 W	

# Zmywarki podblatowe Winterhalter

Seria UC

winterhalter



Jedna z czterech dostępnych wersji wzorniczych.

**Winterhalter** Gastronom Polska Sp. z o.o.  
Zmywarki przemysłowe i systemy zmywania

ul. Trakt Brzeski 62 B  
05-077 Warszawa-Wesoła  
Telefon +48 (0) 22 773 25 52 lub 773 00 13  
Fax +48 (0) 22 773 33 03

[www.winterhalter.com.pl](http://www.winterhalter.com.pl)  
[winterha@winterhalter.com.pl](mailto:winterha@winterhalter.com.pl)